

令和5年度 第76回和歌山市中学校総合体育大会(秋季大会)バレーボール競技の部  
男子の部 組み合わせ

日程：令和 5 年 9 月 30 日(土)、10 月 1 日(日)  
会場：和歌山市民体育館、貴志中学校体育館

30日(土) 和歌山市民体育館

リーグ1

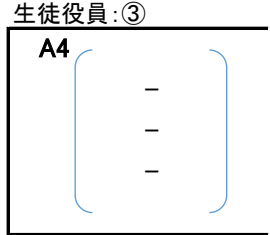

① 開智

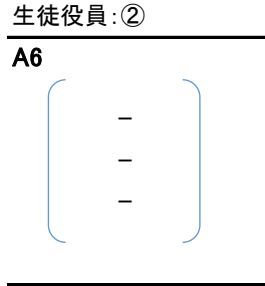

② 日進

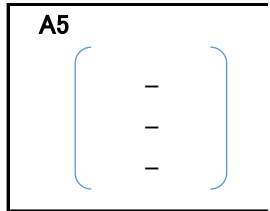

③ 明和

生徒役員:①

30日(土) 貴志中学校体育館

リーグ2

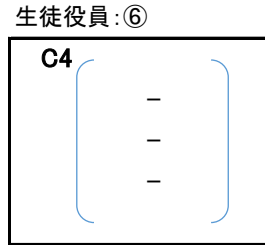

④ 高積

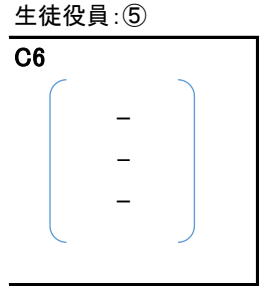

⑤ 東

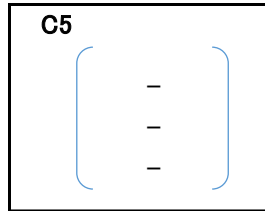

⑥ 紀伊

生徒役員:④

グループ戦で勝敗数が同じ場合は、セット率、得点率の順に順位を決定する。ただし、セット率、得点率が同じ場合は抽選とする。  
(※セット率=総得セット÷総失セット、得点率=総得点÷総失点 の大きい順) (※抽選は、各チーム6人で抽選する)

1日(日) 和歌山市民体育館

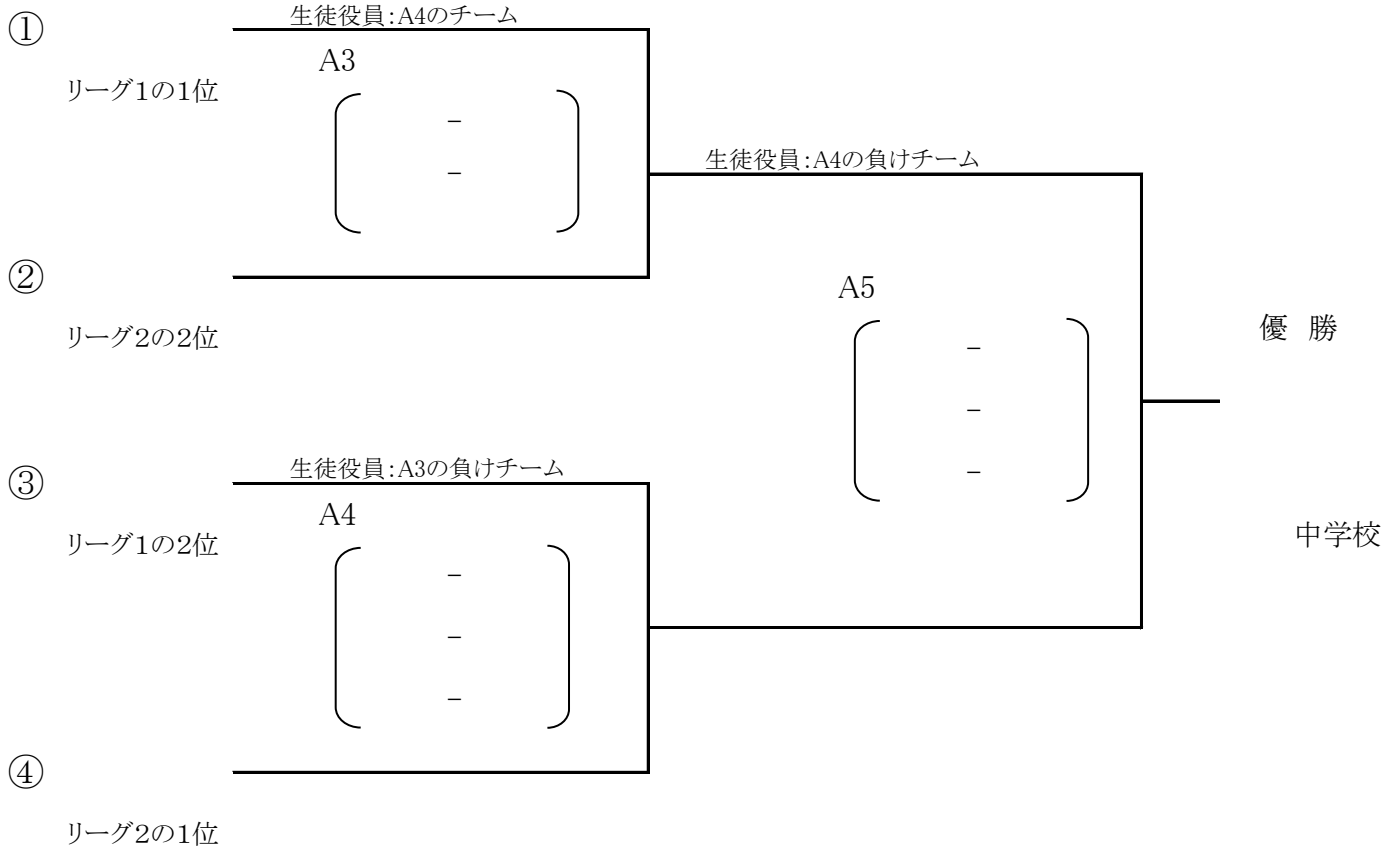

第1位 中学校、第2位 中学校、第3位 中学校

第1位から第6位までのチームについては、県大会に出場する権利を得る。

県大会・・・日程 令和5年11月11日(土)、12日(日) 場所 熊野高校、朝来中学校体育館

令和5年度 第76回 和歌山市中学校総合体育大会〈秋季大会〉  
バレーボール競技 女子の部 組み合わせ

日程：令和 5 年 9 月 30 日(土)

会場：和歌山市民体育館、和歌山市立貴志中学校

和歌山市民体育館

生徒役員：A2

① 楠見

リーグ1

A1  
 ( )  
 ( )  
 ( )

生徒役員：A2の勝ち

② 日進

A3  
 ( )  
 ( )  
 ( )

生徒役員：A1の勝ち

③ 西浜・明和

A2  
 ( )  
 ( )  
 ( )

④ 有功

生徒役員：B2

⑤ 西脇

リーグ2

B1  
 ( )  
 ( )  
 ( )

生徒役員：B2の勝ち

⑥ 智辯

B3  
 ( )  
 ( )  
 ( )

生徒役員：B1の勝ち

⑦ 東和

B2  
 ( )  
 ( )  
 ( )

⑧ 河西

貴志中学校体育館

生徒役員：C2

⑨ 高積

リーグ3

C1  
 ( )  
 ( )  
 ( )

生徒役員：C2の勝ち

⑩ 紀之川

C3  
 ( )  
 ( )  
 ( )

生徒役員：A1の勝ち

⑪ 貴志

C2  
 ( )  
 ( )  
 ( )

⑫ 開智

生徒役員：D2

⑬ 東

リーグ4

D1  
 ( )  
 ( )  
 ( )

生徒役員：D2の勝ち

⑭ 城東

D3  
 ( )  
 ( )  
 ( )

生徒役員：D1の勝ち

⑮ 信愛

D2  
 ( )  
 ( )  
 ( )

⑯ 紀伊

令和5年度 第76回和歌山市中学校総合体育大会〈秋季大会〉  
バレーボール競技 女子の部 組み合わせ

日程：令和 5 年 9 月 30 日(土) 10 月 1 日(日)

会場：和歌山市民体育館、貴志中学校体育館

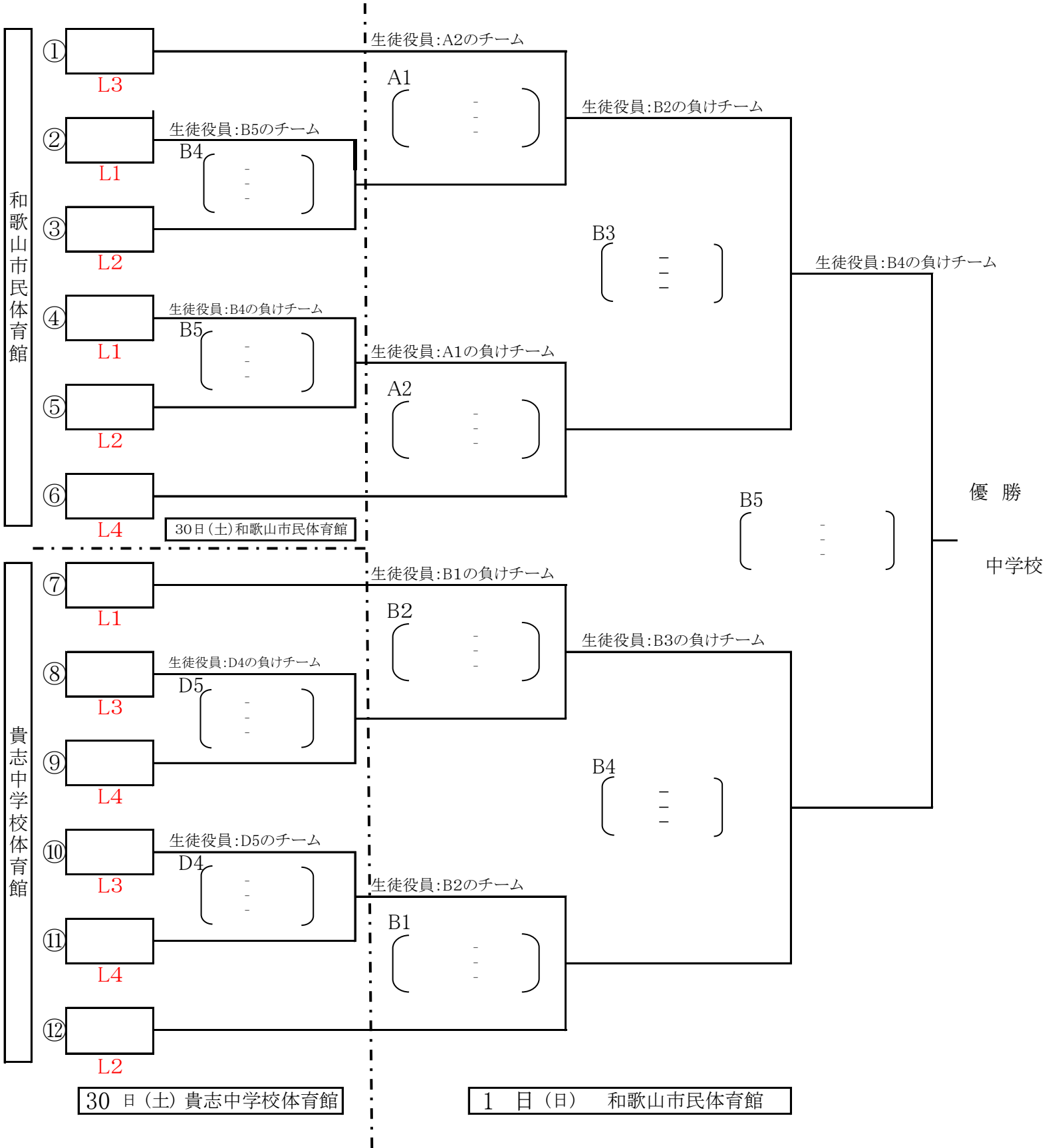

第1位 中学校、第2位 中学校、第3位 中学校

第1位～第2位のチームについては、県大会に出場する権利を得る。  
県大会・・・日程 令和5年11月11日(土)、12日(日) 場所 熊野高校、朝来中学校体育館